

# УСТРОЙСТВО ПРИБОРА

## Высокопроизводительный бесщеточный двигатель постоянного тока

Этот прибор использует передовой с низким энергопотреблением, высокопроизводительный бесщеточный двигатель постоянного тока. Быстрота фильтрации воздуха в помещении и значительное уменьшение времени очистки достигаются за счет высокой производительности устройства до 4,5-5,1 м<sup>3</sup>/мин, по классификации CADR свыше 176cfm.

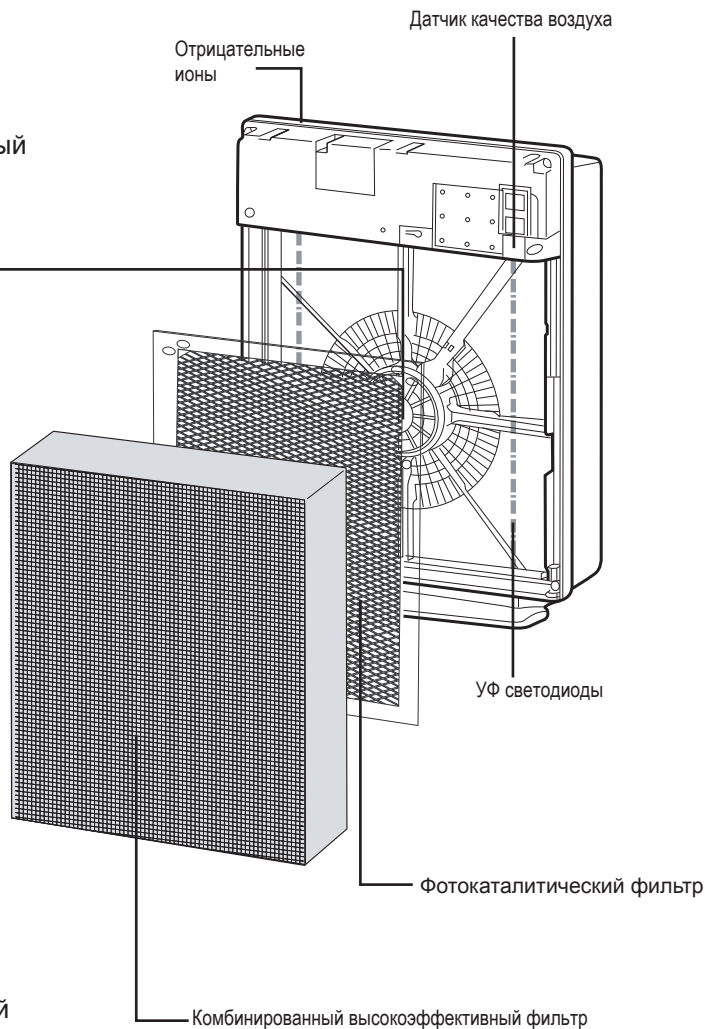
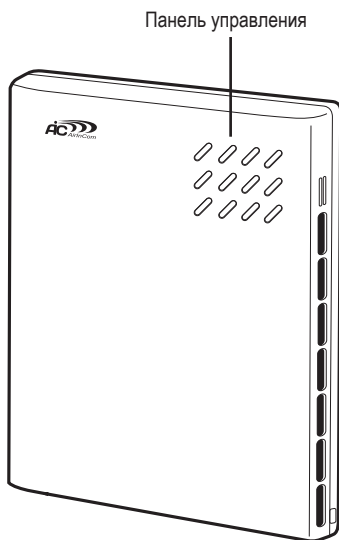

## Комбинированный высокоэффективный фильтр

В приборе установлен комбинированный фильтр (угольный фильтр и HEPA-фильтр) большого размера, эффективно очищающий воздух от пыли, неприятных запахов и дыма. Фильтр улавливает до 99,97% пыли и взвешенных частиц размером до 0,3 микрон.

## Фотокаталитический фильтр

Фотокаталитический фильтр (TiO<sub>2</sub>) при воздействии на него ультрафиолетовой лампы эффективно устраняет летучие органические соединения, уничтожает неприятные запахи, а также многие бактерии и вирусы. Вредные примеси не накапливаются в фильтре, а разлагаются на безопасные компоненты, поэтому он не требует замены и очистки.

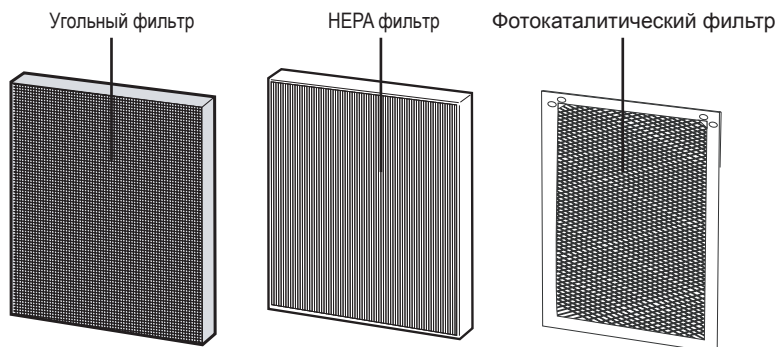

# ИНСТРУКЦИИ ПО ЭКСПЛУАТАЦИИ

※ Установите очиститель воздуха не ближе 30 см от стены и вне пределов досягаемости детьми.

## Начало работы

- Подключите штепсельную вилку прибора в соответствующую электросеть. Нажмите кнопку включения/выключения ON/OFF, устройство начнет работать в «Автоматическом режиме». Нажмите кнопку включения/выключения еще раз, прибор начнет работать в «Ночном режиме». Нажмите кнопку включения/выключения в третий раз, очиститель выключится.
- В начале работы прибора индикатор Clean будет мигать в течение 3 минут, в то же время датчик качества воздуха определит уровень загрязнения воздуха в помещении.

## Ночной режим

- Нажмите два раза кнопку включения/выключения ON/OFF для включения «Ночного режима».
- Загорится индикатор «Ночного режима» Sleep.
- Все индикаторы уменьшат яркость в два раза, а прибор перейдет в «бесшумный» режим.

## Режимы производительности

- Нажмите кнопку включения/выключения ON/OFF, устройство начнет работать в «Автоматическом режиме». Нажимайте кнопку Air Flow, чтобы выбрать нужный режим «бесшумный» - «низкий» - «высокий» - «бесшумный». Индикаторы на приборе будут показывать соответствующий рабочий режим производительности:

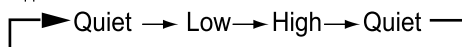

## Automatic Operation

- ※ Датчик качества воздуха автоматически регулирует оптимальный режим очистки в зависимости от степени загрязнения воздуха.
- Прибор не перестанет работать, даже когда горит индикатор Clean, а перейдет в «бесшумный» режим, чтобы поддерживать чистоту воздуха.
- Индикаторы режимов производительности будут гореть в соответствии с выбранным прибором уровнем.
- Индикатор Clean будет мигать в течение 3 минут после включения даже в Автоматическом режиме.
- При уменьшении чувствительности датчика качества воздуха рекомендуется установить «Ночной режим» или выбрать режим производительности, нажав кнопку Air Flow.

# ОБСЛУЖИВАНИЕ И ОЧИСТКА

※ Во время обслуживания и очистки, пожалуйста, выключите и отсоедините устройство от электросети.

※ Рекомендуемый период обслуживания раз в 2-3 месяца.

## Очистка корпуса

- Намочите чистую мягкую ткань в водном растворе нейтрального моющего средства, тщательно отожмите ее и протрите корпус прибора. Пожалуйста, убедитесь, что на поверхности не осталось следов моющего средства. С помощью пылесоса удалите пыль из всех отверстий прибора.
- Очищайте входное отверстие датчика качества воздуха каждый месяц.
- Чувствительность датчика качества воздуха может быть нестабильной, если отверстие датчика загрязнено или забито пылью. С помощью пылесоса удалите пыль и грязь из отверстия датчика.

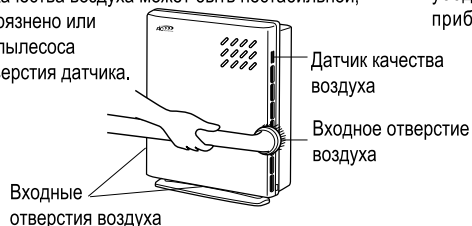
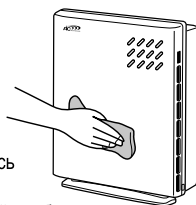

## Очистка фильтра

- Комбинированный высокоэффективный фильтр нужно чистить каждый месяц. Снимите переднюю крышку прибора и выньте фильтр (см. раздел «Замена фильтра»). Используйте пылесос для удаления пыли с фильтра и внутренних частей устройства. При очистке фильтра старайтесь не нажимать на него для предотвращения повреждения. В противном случае эффективность улавливания пыли фильтром уменьшится.
- ※ После очистки перед установкой фильтра и передней крышки убедитесь, что все части прибора сухие.

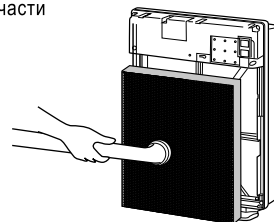

## ЗАМЕНА ФИЛЬТРА

※ Во время обслуживания и очистки, пожалуйста, выключите и отсоедините устройство от электросети.

### Период замены фильтра

- Эффективность очистки воздуха снижается после длительного использования комбинированного HEPA фильтра. Пожалуйста, меняйте фильтр периодически в зависимости от частоты, места и способов использования. Рекомендуемый срок замены фильтра – 1 раз в два года.
- Пожалуйста, замените фильтр как можно скорее, если на панели управления загорелся индикатор замены фильтра Filter Replace.
- В зависимости от места и способа использования прибора замените фильтр, если почувствуете неприятный запах или обнаружите трудно выводимые загрязнения на нем, даже если на панели управления не горит индикатор замены фильтра Filter Replace.
- В местах, где курят или пользуются освежителем воздуха, корпус прибора и фильтр могут впитать эти запахи. Пожалуйста, очистите корпус устройства и замените фильтр на новый, когда почувствуете такой запах в выходящем из устройства воздухе.
- Период замены фильтра может существенно сократиться, если воздух в помещении будет загрязнен парами нефтепродуктов, дыма или алкоголя.

### Способ замены фильтра

- Возьмитесь двумя руками за нижние выступы с правой и левой стороны передней крышки (см. рисунок) и аккуратно снимите ее.
- Потяните фильтр на себя и выньте его из прибора (см. рисунок).
- Выньте новый фильтр из упаковки и аккуратно вставьте его в прибор правильной стороной.

#### ※ Закройте верхнюю крышку

- Сначала вставьте выступы на передней крышке в соответствующие отверстия в передней части корпуса прибора.
- Аккуратно нажмите на нижнюю часть передней крышки до «характерного щелчка».

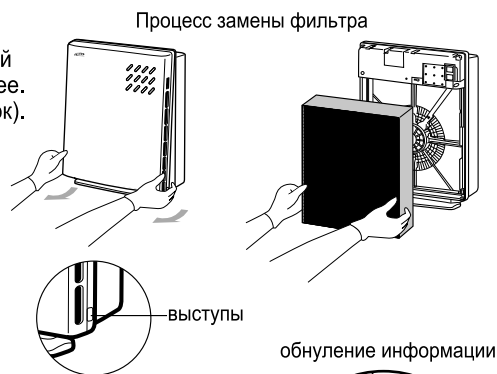

### Сброс информации после замены фильтра

- После очистки прибора и замены фильтра, пожалуйста, вставьте штепсельную вилку в электросеть, но не включайте прибор. Затем нажмите на кнопку сброса замены фильтра Filter Reset. (Кнопка сброса замены фильтра находится внутри панели прибора, поэтому используйте зубочистку или другой острый предмет, чтобы нажать эту кнопку).
- Пожалуйста, убедитесь, что индикатор замены фильтра Filter Replace не горит. После того, как индикатор замены фильтра погаснет, прибор начнет заново отсчитывать срок до следующей замены фильтра. Пожалуйста, не нажимайте на кнопку сброса замены фильтра просто так (кроме случаев замены фильтра), так как прибор неправильно начнет отсчитывать период.

#### ※ Внимание

- Если кнопки на панели управления нажимаются с трудом, то возможно передняя крышка установлена неправильно. Пожалуйста, переустановите переднюю крышку правильно.
- Пожалуйста, будьте внимательны и соблюдайте технику безопасности при снятии и установке передней крышки.
- Для приобретения нового фильтра, пожалуйста, обратитесь к дилеру или в сервисный центр в своем регионе.

## ОБСЛУЖИВАЕМАЯ ПЛОЩАДЬ

- Данный прибор рассчитан на очистку воздуха в помещении до 40 м<sup>2</sup>. Его можно использовать в спальне, гостиной, офисе, больнице, гостинице и т.п.
- Если прибор установлен в помещении с меньшей площадью, то предпочтительней выбрать бесшумный или низкий уровень производительности.

## ПОСЛЕПРОДАЖНОЕ ОБСЛУЖИВАНИЕ

- В случае возникновения неисправности свяжитесь с Вашим продавцом или ближайшим сервисным центром.